



FOYERS TRADITIONNELS AU GAZ

REGENCY-FIRE.COM



POURQUOI CHOISIR REGENCY?

Chez Regency, nous avons veillé, pendant les 40 dernières années, à fournir un niveau de service élevé tout en créant des produits fiables de haute qualité dont nos clients peuvent profiter pendant de nombreuses années.

UNE QUALITÉ SUPÉRIEURE

La fabrication d'un produit de haute qualité est au cœur de nos activités, et ce, depuis le premier poêle sorti de la chaîne de production il y a plus de 40 ans. Nous nous efforçons continuellement de produire des appareils de qualité et durables.

UNE MEILLEURE GARANTIE

Un foyer devrait fonctionner de manière fiable de la première à la dernière utilisation. Notre objectif consiste principalement à construire des produits durables de haute qualité. Nous appuyons cet engagement grâce à la meilleure garantie de l'industrie sur tous nos produits.

UN PRODUIT ÉCONOMIQUE

Les coûts de chauffage n'ont jamais été aussi élevés. Baissez votre fourniture et chauffez par zone grâce aux appareils Regency agréables à regarder, fiables et pratiques. Non seulement vous diminuerez vos factures de chauffage de moitié, mais vous pourrez profiter du confort intemporel d'un feu Regency.

Pourquoi Regency? Parce que c'est plus qu'un foyer!



TABLE DES MATIÈRES

Foyers au gaz Regency Grandview	
G800EC, G800C	06
G600EC, G600C	08
Foyers au gaz Regency Bellavista ^{MC}	
B41XTCE, B36XTCE	10
Foyers au gaz Regency Panorama ^{MC}	
P36, P36E, P36D	12
P33, P33E, P33CE	14
Foyer au gaz Regency Excalibur ^{MC}	
P90E	16
Choix & options de styles	18
Caratéristiques	22



PRÉSENTATION DE LA NOUVELLE GAMME DE FOYERS AU GAZ GRANDVIEW DE REGENCY



Modèle G800EC avec jeu de bûches de chêne et panneaux de briques en brun rustique, installé sur un mur épuré avec papier peint.

Un foyer, des possibilités illimitées

Conçu en tenant compte des commentaires des clients, le foyer au gaz Regency Grandview est notre foyer le plus flexible à ce jour! La série Grandview offre des flammes étonnantes et une personnalisation complète, permettant de choisir les accessoires et les éléments décoratifs qui conviennent le mieux au style de chacun. Avec plus de 960 combinaisons, il y a un Grandview pour chaque maison et chaque style.

Choisissez une installation traditionnelle ou utilisez le système breveté Cool Wall (mur froid) de Regency pour une flexibilité de style ultime. Le système Cool Wall (mur froid) de Regency permet d'utiliser pratiquement n'importe quel matériau en bordure du foyer ou de placer une télévision ou une œuvre d'art directement au-dessus du feu, sans aucune limitation.

AVANTAGES DU SYSTÈME COOL WALL (MUR FROID)

- Installez une télévision au-dessus du foyer en toute sécurité
- Accrochez une œuvre d'art sans crainte qu'elle se déforme
- La peinture ne se décolore pas, la cloison sèche ne se fissurera pas
- Aucune ventilation interne requise
- Utilisez n'importe quelle finition directement en bordure du feu, même du bois ou du papier peint

OPTIONS ET ACCESSOIRES POUR LE GRANDVIEW

CHOISISSEZ VOTRE STYLE

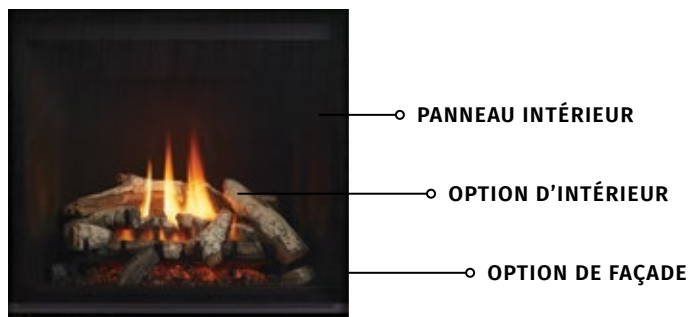

MULTIPLES PANNEAUX INTÉRIEURS

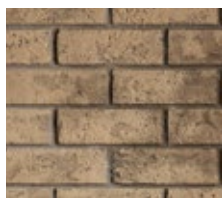

Panneaux de briques en brun rustique

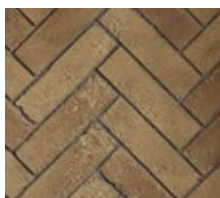

Panneaux de briques en brun rustique - Chevron

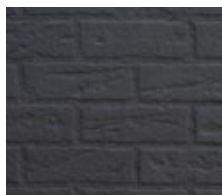

Panneaux de briques en noir volcanique



Pierre de taille

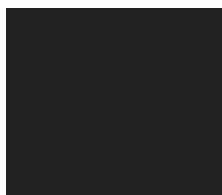

Panneaux en acier noir peint



Panneaux réfléchissants en émail noir

MULTIPLES OPTIONS D'INTÉRIEUR



Jeu de bûches de bouleau



Jeu de bûches de chêne



Jeu de bûches en bois de grève



Verre concassé - Gingembre

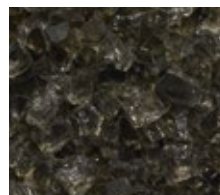

Verre concassé - Noir charbon



Verre concassé - Iceberg



Pierres volcaniques

MULTIPLES OPTIONS DE FAÇADE



Bordure de finition avant épurée



Bordure de finition extérieure

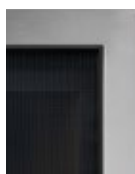

Façade

DISPONIBLE EN 3 COULEURS :



Noir



Nickel brossé



Cuivre antique



Modèle G800EC avec jeu de bûches de bouleau et panneaux de revêtement en briques de couleur noire volcanique.

FOYER AU GAZ FORMAT INTERMÉDIAIRE

Regency Grandview G800EC • G800C



Modèles G800EC / G800C - Jeu de bûches de bouleau et panneaux de briques en pierre de taille



Modèles G800EC / G800C - Verre concassé Iceberg, pierres volcaniques et panneaux en acier noir



Modèles G800EC / G800C - Jeu de bûches de chêne et panneaux de briques en chevron

VOTRE FOYER, VOS CHOIX

Choisissez une apparence de flammes étonnante, choisissez vos accessoires et créez un foyer unique en son genre. Le Regency Grandview G800 est le premier de notre série de foyers au gaz Grandview conçus pour maximiser vos choix et répondre à vos besoins en matière de personnalisation.

CARACTÉRISTIQUES	G800EC		G800C	
	GAZ NATUREL	PROPANE	GAZ NATUREL	PROPANE
Puissance (en BTU)	27 000	25 500	27 000	26 500
Réductible à (en BTU)	15 000	21 000	15 000	14 500
Rendement (régime continu)	65,20 %	68,16 %	61,12 %	63,62 %
Cote d'efficacité EnerGuide (au Canada seulement)	53,58 %	57,74 %	51,86 %	53,64 %

DIMENSIONS

Surface vitrée	800 po ²
Largeur	35-7/8 po
Hauteur	35-7/8 po
Profondeur	16-7/8 po

Pour la description détaillée des caractéristiques, veuillez vous référer à la page 22.



Modèle G800EC avec jeu de bûches de bouleau, panneaux de briques en chevron et façade en nickel brossé.



Modèles G800EC / G800C - Verre concassé Iceberg, panneaux en acier noir et façade noire



Modèles G800EC / G800C - Jeu de bûches de bouleau avec panneaux de briques bruns et façade en cuivre antique



Modèles G800EC / G800C - Jeu de bûches en bois de grève et panneaux de briques en noir volcanique et façade en nickel brossé

CARACTÉRISTIQUES STANDARD

- Style avant épuré
- La plus grande surface vitrée de sa catégorie
- Éclairage standard de la chambre de combustion et du lit de braises
- Écran de sécurité intégré
- Vitrocéramique
- Veilleuse permanente (allumage direct par étincelle - Modèle G800C, disponible aux États-Unis seulement)
- Réglage de la hauteur des flammes
- Télécommande Proflame II GTMF (Modèle G800EC seulement)
- Allumage électronique (Modèle G800EC)
- Installations modulables de la ventilation à l'arrière ou sur le dessus
- Gaz naturel
- Garantie à vie limitée

CARACTÉRISTIQUES EN OPTION

- Choisissez parmi une grille de bûches et un jeu de bûches traditionnel ou un plateau de cristaux contemporains
- Système Cool Wall (mur froid) qui permet d'installer n'importe quel matériau de finition en bordure du foyer
- Panneaux de briques en plusieurs coloris et styles
- Panneaux intérieurs réfléchissants en émail noir
- Panneaux intérieurs en acier noir peint
- Contours en plusieurs coloris
- Bordures de finition pour une finition simplifiée autour du foyer
- Ventilateur à vitesse variable
- Ventilation du châssis (installations mur froid)
- Trousse de conversion au propane
- Télécommande Marche/Arrêt (On/OFF) (Modèle G800C)
- Système de ventilation AstroCap®
- Trousse de conduits à air pulsé Heat Wave™



Modèle G600EC avec jeu de bûches de bouleau et panneaux intérieurs réfléchissants en émail.

FOYER AU GAZ PETIT FORMAT

Regency Grandview G600EC • G600C



Modèles G600EC / G600C - Jeu de bûches de chêne et panneaux de briques en brun rustique



Modèles G600EC / G600C - Jeu de bûches de chêne et panneaux de briques en pierre de taille



Modèles G600EC / G600C - Jeu de bûches de bouleau, panneaux de briques en chevron et façade noire

UN FOYER DE PETIT FORMAT AUX GRANDES FLAMMES

Découvrez les superbes flammes, la personnalisation complète et la souplesse de conception de la gamme Grandview, désormais en un plus petit format! Le G600 offre tous les avantages de notre série Grandview, mais dans un cadre plus compact, adapté aux espaces plus petits ou au chauffage par zone.

CARACTÉRISTIQUES	G600EC		G600C	
	GAZ NATUREL	PROPANE	GAZ NATUREL	PROPANE
Puissance (en BTU)	21 000	20 500	21 000	20 500
Réductible à (en BTU)	11 500	16 500	11 500	11 000
Rendement (régime continu)	71,17 %	72,80 %	71,18 %	72,71 %
Cote d'efficacité EnerGuide (au Canada seulement)	65,04 %	70,65 %	62,13 %	64,64 %

DIMENSIONS

Surface vitrée	600 po ²
Largeur	31-7/8 po
Hauteur	29-7/8 po
Profondeur	14-5/8 po

Pour la description détaillée des caractéristiques, veuillez vous référer à la page 23.



Modèle G600C avec verre concassé en charbon noir et panneaux en acier noir peint dans une installation épurée équipée du système de mur froid et de la ventilation du châssis.



Modèles G600EC / G600C - Verre concassé gingembre et façade en cuivre antique



Modèles G600EC / G600C - Verre concassé Iceberg, pierres volcaniques et façade en nickel brossé



Modèles G600EC / G600C - Jeu de bûches en bois de grève et panneaux en acier noir

CARACTÉRISTIQUES STANDARD

- Style avant épuré
- La plus grande surface vitrée de sa catégorie
- Écran de sécurité intégré
- Vitrocéramique
- Réglage de la hauteur des flammes
- Veilleuse permanente (allumage direct par étincelle - Modèle G600C, disponible aux États-Unis seulement)
- Télécommande Proflame II GTMF (Modèle G600EC)
- Allumage électronique (Modèle G600EC)
- Installations modulables de la ventilation à l'arrière ou sur le dessus
- Gaz naturel
- Garantie à vie limitée

CARACTÉRISTIQUES EN OPTION

- Choisissez parmi une grille de bûches et un jeu de bûches traditionnel ou un plateau de cristaux contemporains
- Système Cool Wall (mur froid) qui permet d'installer n'importe quel matériau de finition en bordure du foyer
- Panneaux de briques en plusieurs coloris et styles
- Panneaux intérieurs réfléchissants en émail noir
- Panneaux intérieurs en acier noir peint
- Contours en plusieurs coloris
- Bordures de finition pour une finition simplifiée autour du foyer
- Ventilateur à vitesse variable
- Ventilation du châssis (installations mur froid)
- Trousse de conversion au propane
- Télécommande Marche/Arrêt (On/OFF) (Modèle G600C)
- Système de ventilation AstroCap®



Modèle B36XTCE avec panneaux de briques en brun rustique et écran de sécurité intégré.

FOYERS AU GAZ GRAND FORMAT

Bellavista^{MC} B36XTCE • B41XTCE

UNE FLAMME EXCEPTIONNELLE

Le modèle B36XTCE offre une flamme éclatante et un jeu de bûches derrière une surface vitrée de 652 po² qui produit une chaleur confortable pouvant atteindre 31 000 BTU. La qualité du travail est évidente dans les finitions du Bellavista, les accessoires personnalisés et la vitrocéramique testée en matière de sécurité.

UNE SURFACE VITRÉE ÉLARGIE

Grâce à sa surface vitrée impressionnante et à son feu digne d'une œuvre d'art, la gamme Bellavista crée de magnifiques espaces pour se réunir. Le B41XTCE offre une façade affleurante, sans encadrement, ainsi qu'une sélection de bordures de finition qui convient à tous les styles et à tous les décors.

CARACTÉRISTIQUES (GAZ NATUREL)*	B36XTCE	B41XTCE
Puissance (en BTU)	31 000	42 500
Réductible à (en BTU)	21 500	30 000
Rendement (régime continu)	70,56 %	72,76 %
Cote d'efficacité EnerGuide (au Canada seulement)	65,90 %	68,15 %

DIMENSIONS		
Surface vitrée	652 po ²	840 po ²
Largeur	40-5/8 po	46-11/16 po
Hauteur	38-1/16 po	44-1/4 po
Profondeur	23-5/8 po	26-3/16 po

* Pour les caractéristiques du propane (PL), veuillez vous reporter à la page 24. Pour la description détaillée des caractéristiques, voir les pages 24 à 27.



Modèle B41XTCE avec panneaux de briques rouge ancien et écran de sécurité intégré.

CARACTÉRISTIQUES STANDARD

- Gaz naturel ou propane
- Écran de sécurité
- Vitrocéramique
- Jeu de bûches avec braises
- Grille de foyer
- Réglage de la hauteur des flammes
- Télécommande Proflame I GTMF
- Allumage électronique avec interrupteur SureFire^{MC}
- Installations modulables de la ventilation sur le dessus ou à l'arrière
- Garantie à vie limitée

CARACTÉRISTIQUES EN OPTION

- Panneaux de briques en plusieurs coloris et styles
- Panneaux intérieurs réfléchissants en émail noir
- Ensemble de braises améliorées
- Thermostat mural
- Ventilateur à vitesse variable
- Sortie d'évacuation verticale ou horizontale
- Système d'évacuation AstroCap^{MC}



Modèle P36 avec façade Vignette noire, bordure de finition Vignette, panneaux de briques en brun rustique et écran de sécurité intégré.

FOYERS AU GAZ

Regency Panorama^{MC} P36 • P36E • P36D



Grilles d'aération noires



Façade Vignette - Crépuscule toscan



Façade Vignette - Platine

UNE TAILLE POPULAIRE

La taille de foyer la plus populaire est disponible dans un caisson étroit ou plus profond afin d'offrir un magnifique feu et une chaleur performante qui réchauffera la plupart des pièces familiales, des pièces plus petites ou des chambres à coucher.

UN STYLE POLYVALENT

Grâce à la polyvalence du Panorama P36, vous pouvez transformer un foyer traditionnel en un élément attractif de votre décor intérieur. Personnalisez-le avec des finitions, des portes et des accents décoratifs intenses, et faites-en votre appareil Regency, jusqu'au moindre détail.

CARACTÉRISTIQUES (GAZ NATUREL)*	P36	P36E	P36D
Puissance (en BTU)	30 000	29 500	30 000
Réductible à (en BTU)	15 500	19 500	15 500
Rendement (régime continu)	70,55 %	72,88 %	71,26 %
Cote d'efficacité EnerGuide (au Canada seulement)	62,36 %	66,86 %	63,89 %

DIMENSIONS			
Surface vitrée	451 po ²	451 po ²	451 po ²
Largeur	36 po	36 po	36 po
Hauteur	30-1/2 po	30-1/2 po	30-1/2 po
Profondeur	12-3/4 po	12-3/4 po	17-1/8 po

* Pour les caractéristiques du propane (PL), veuillez vous reporter à la page 24. Pour la description détaillée des caractéristiques, voir les pages 24 à 27.



Modèle P36 avec façade Vignette de couleur chrome noir, bordure de finition Vignette, panneaux de briques en brun rustique et écran de sécurité intégré.



Façade Vignette - Noir
Porte décorative Vignette - Noir



Façade Vignette - Noir
Porte décorative Vignette - Chrome noir



Façade Vignette - Noir
Porte décorative Vignette - Crépuscule toscan

CARACTÉRISTIQUES STANDARD

- Gaz naturel
- Écran de sécurité
- Vitrocéramique
- Jeu de bûches avec braises
- Grille de foyer
- Réglage de la hauteur des flammes
- Télécommande Proflame I GTMF
- Allumage électronique (Modèle P36E)
- Veilleuse permanente (allumage direct par étincelle - Modèles P36 / P36D, disponibles aux États-Unis seulement)
- Garantie à vie limitée

CARACTÉRISTIQUES EN OPTION

- Contours Vignette en différents coloris
- Portes décoratives Vignette en différents coloris
- Bordure de finition Vignette
- Panneaux de briques en plusieurs coloris et styles
- Panneaux intérieurs réfléchissants en émail noir
- Ensemble de braises améliorées
- Grilles d'aération noires et grille de protection
- Ventilateur à vitesse variable
- Thermostat mural
- Trousse de conversion au propane
- Sorties d'évacuation verticale ou horizontale
- Système de conduits à air pulsé Heat Wave^{MC}
- Système d'évacuation AstroCap^{MC}
- Bordure de finition à 3 côtés (en cas d'utilisation de grilles d'aération noires)



Modèle P33 avec façade Vignette noire, bordure de finition Vignette, panneaux de briques en brun rustique et écran de sécurité intégré.

FOYERS AU GAZ PETIT FORMAT

Regency Panorama^{MC} P33 • P33E • P33CE



Modèles P33 / P33E - Grilles d'aération noires



Modèles P33 / P33E - Façade Vignette - Crépuscule toscan



Modèles P33 / P33E - Façade Vignette - Platine

UNE FINITION PARFAITEMENT AFFLEURANTE

La finition parfaitement affleurante offre une vue imprenable sur le feu du foyer au gaz Regency Panorama^{MC} P33CE. Point focal de tout espace de petite à moyenne taille, le P33CE incarne l'expérience d'un foyer complet avec son jeu de bûches stylisées en céramique et ses braises incandescentes.

UN STYLE COMPACT

D'une profondeur de 12-3/4 po seulement, le style affiné des modèles P33 / P33E offre toutes les caractéristiques de la collection Panorama, avec juste la quantité adéquate de chaleur, dans un style compact et modulable.

CARACTÉRISTIQUES (GAZ NATUREL)*	P33	P33E	P33CE
Puissance (en BTU)	20 000	20 000	20 000
Réductible à (en BTU)	14 000	14 000	14 000
Rendement (régime continu)	72,57 %	68,28 %	68,28 %
Cote d'efficacité EnerGuide (au Canada seulement)	66,01 %	66,49 %	66,49 %

DIMENSIONS			
Surface vitrée	416 po ²	416 po ²	416 po ²
Largeur	33 po	33 po	34-9/16 po
Hauteur	29 po	29 po	29-1/4 po
Profondeur	12-3/4 po	12-3/4 po	16 po

* Pour les caractéristiques du propane (PL), veuillez vous reporter à la page 24. Pour la description détaillée des caractéristiques, voir les pages 24 à 27.



Modèle P33CE avec jeu de bûches de bouleau.



Modèle P33 - Façade Vignette - Chrome noir



Modèle P33 - Façade Vignette - Noir
Porte décorative Vignette - Chrome noir



Modèle P33 - Façade Vignette - Noir
Porte décorative Vignette - Crépuscule toscan

CARACTÉRISTIQUES STANDARD

- Gaz naturel
- Écran de sécurité
- Vitrocéramique
- Jeu de bûches avec braises
- Grille de foyer
- Réglage de la hauteur des flammes
- Télécommande Proflame I GTMF
- Allumage direct par étincelle (Modèle P33, disponible aux États-Unis seulement)
- Allumage électronique (Modèles P33E / P33CE)
- Conduit orientable à 45° pour installations modulaires
- Garantie à vie limitée

CARACTÉRISTIQUES EN OPTION

- Contours Vignette en différents coloris (Modèles P33 / P33E)
- Portes décoratives Vignette en différents coloris (Modèles P33 / P33E)
- Bordure de finition Vignette (Modèles P33 / P33E)
- Grilles d'aération noires (Modèles P33 / P33E)
- Panneaux de briques en plusieurs coloris et styles
- Panneaux intérieurs réfléchissants en émail noir
- Ensemble de braises améliorées
- Thermostat mural
- Ventilateur à vitesse variable
- Sorties d'évacuation verticale ou horizontale
- Trousse de conversion au propane
- Système de conduits à air pulsé Heat Wave^{MC}
- Système d'évacuation AstroCap^{MC}
- Bordure de finition à 3 côtés (en cas d'utilisation de grilles d'aération noires)



Modèle P90 avec panneaux de briques en chevron et porte double décorative avec écran de sécurité intégré.

FOYER AU GAZ

Regency Excalibur^{MC} P90E

UN STYLE EN ARCHE INTÉPREL

Le style délicat en forme d'arche de cet appareil est la toile de fond idéale pour mettre en valeur les magnifiques flammes Regency. Des braises incandescentes et des bûches d'aspect réaliste réalisées par un artiste à partir de vrai bois créent l'expérience d'un authentique feu de bois.

CARACTÉRISTIQUES (GAZ NATUREL)*	P90
Puissance (en BTU)	35 000
Réductible à (en BTU)	23 500
Rendement (régime continu)	76,07 %
Cote d'efficacité EnerGuide (au Canada seulement)	71,36 %

DIMENSIONS	
Surface vitrée	455 po ²
Largeur	37 po
Hauteur	29-1/4 po
Profondeur	19-1/4 po

* Pour les caractéristiques du propane (PL), veuillez vous reporter à la page 24. Pour la description détaillée des caractéristiques, voir les pages 24 à 27.

CARACTÉRISTIQUES STANDARD

- Gaz naturel
- Vitrocéramique
- Jeu de bûches avec braises
- Grille de foyer
- Panneaux de briques noires pour plancher
- Ventilateur à vitesse variable
- Télécommande Proflame II GTMF
- Allumage électronique
- Réglage de la hauteur des flammes
- Garantie à vie limitée

CARACTÉRISTIQUES EN OPTION

- Contour noir en forme d'arche avec écran de sécurité intégré
- Panneaux de briques en plusieurs coloris et styles
- Double porte décorative
- Thermostat mural
- Trousse de conversion au propane
- Système de conduits à air pulsé Heat Wave^{MC}
- Système d'évacuation AstroCap^{MC}
- Ensemble de montage avec montants en acier

OPTIONS DE FOYER

MAXIMISER LE CONFORT ET LA PERFORMANCE

Les foyers Regency offrent des solutions de chauffage contrôlables en combinant les dernières nouveautés en matière de technologies de chauffage rayonnant ou par convection et de caractéristiques innovantes :

- Réglage des flammes et de la chaleur
- Vitrocéramique à chaleur rayonnante
- **Le système d'allumage intelligent** comprend un allumage intermittent de la veilleuse (IPI) permettant d'économiser du carburant, un mode de veilleuse continue (CPI) de 7 jours et un **temps de réponse en cas de défaillance de la flamme** de 5 secondes pour des démarrages plus fiables, même par temps froid (modèles avec allumage électronique uniquement).
- Pas d'électricité? Pas de problème. Tous les foyers au gaz Regency fonctionnent sans électricité. Gardez l'esprit tranquille tout au long de l'hiver.
- Ventilateur à vitesse variable pour une efficacité maximale. Nos **ventilateurs silencieux** augmentent la performance de votre foyer en poussant la chaleur vers l'avant et en la distribuant dans toute la pièce.
- **Télécommandes Proflame GTMF.** Cette télécommande programmable et conviviale, qui fait partie de l'équipement standard de tous les foyers au gaz traditionnels, peut être réglée pour allumer votre feu Regency à la température ambiante souhaitée et peut être facilement ajustée au simple toucher d'un bouton.

SYSTÈME COOL WALL (MUR FROID)

Notre système breveté Cool Wall (mur froid) utilise la convection naturelle et une conception innovante pour maintenir les murs et les parois à une température ambiante sans perte de performance, sans ventilateurs ni conduits supplémentaires. Le foyer aspire l'air plus frais au niveau du sol, le chauffe, puis le distribue à l'avant de l'appareil et au niveau du plafond, ce qui permet une souplesse totale dans le choix des matériaux de finition et dans l'installation d'une télévision et d'une œuvre d'art au-dessus du foyer.



PAS DE CHEMINÉE? PAS DE PROBLÈME

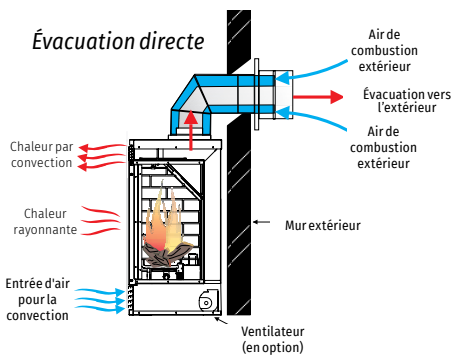

LA TECHNOLOGIE À ÉVACUATION DIRECTE vous permet d'ajouter un foyer dans les pièces qui ne disposent pas de cheminée. Il suffit de ventiler votre foyer à travers un mur extérieur et de compléter le tout avec le **système d'évacuation flexible breveté AstroCap de Regency**. Les foyers à évacuation directe sont des systèmes hermétiques qui utilisent l'air extérieur pour la combustion, ce qui contribue à maintenir la qualité de l'air intérieur et à conserver toute la chaleur produite par votre foyer à l'intérieur de votre maison. Même lorsque le foyer est éteint, le système étanche empêche l'air froid d'entrer dans la maison et l'air chaud de sortir. Les foyers à évacuation directe permettent une **grande souplesse d'installation et augmentent l'efficacité du foyer**.

UNE CHALEUR BIEN DISTRIBUÉE

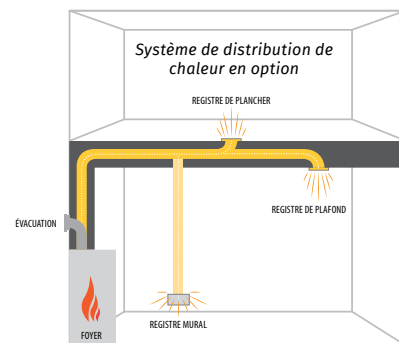

CHAUFFAGE PAR ZONE AVEC REGENCY : L'installation d'un foyer dans les pièces que vous utilisez le plus souvent permet de réduire le gaspillage énergétique attribuable au chauffage de pièces inutilisées.

CHAUFFEZ LES PIÈCES VOISINES GRÂCE AU SYSTÈME DE CONDUITS À AIR PULSÉ HEAT WAVE^{MC} : Réduisez vos frais de chauffage grâce au système Heat Wave. Il convient à la plupart des foyers au gaz Regency, pour vous permettre de diriger la chaleur jusqu'à 20 pieds du foyer. Ce système complet comprend une évacuation, un ventilateur à vitesse variable (exclusif au système Heat Wave) et un registre.

CHOIX DE STYLES

COMPARAISON DES DIMENSIONS DE FOYER



P33CE



P33/P33E



P36/P36E/P36D



G600EC/G600C



B36XTCE



G800EC/G800C



B41XTCE

OPTIONS DE PANNEAUX INTÉRIEURS (NON DISPONIBLES SUR TOUS LES MODÈLES)



Chevron - Brun rustique



Standard - Brun rustique

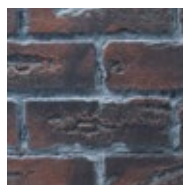

Standard - Rouge ancien



Standard - Charbon de bois



Pierre de taille

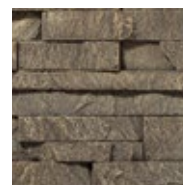

Pierre en saillie

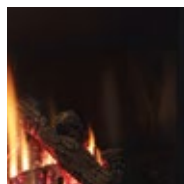

Panneaux en émail
noir



Ensemble de braises
améliorées

CHOIX DE STYLES

OPTIONS DE FAÇADE OU DE GRILLES D'AÉRATION VIGNETTE

POUR LES MODÈLES : P33, P33E, P36, P36E, P36D

FAÇADE & PORTE DÉCORATIVE VIGNETTE



Modèle avec façade Vignette noire, porte décorative Crépuscule toscan et bordure de finition Vignette.

- ① Façade Vignette
- ② Porte décorative Vignette

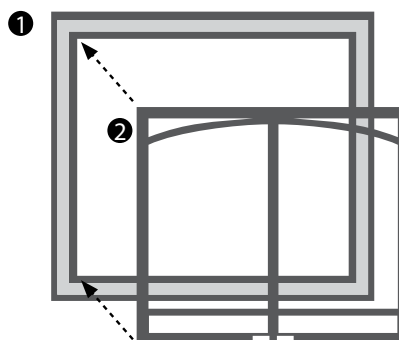

FAÇADES ET FINITIONS DÉCORATIVES VIGNETTE



Noir

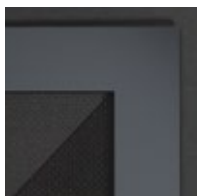

Chrome noir

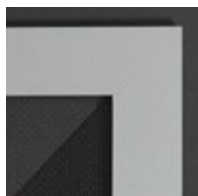

Platine
(Non offert pour les portes
et plaques décoratives)

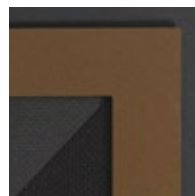

Crépuscule toscan

GRILLES D'AÉRATION



Grilles d'aération noires
pour les modèles P33/P33E/P36/P36E/P36D

OPTIONS D'ACCESSOIRES

APPAREILS GRANDVIEW (MODÈLES G800EC, G800C, G600EC ET G600C)

ACCESSOIRES		G800EC • G600EC ALLUMAGE ÉLECTRONIQUE	G800C • G600C VEILLEUSE PERMANENTE
Écran de sécurité		✓	✓
Vitrocéramique		✓	✓
Télécommande Proflame II		✓	•
Télécommande Marche/Arrêt (On/Off)		•	★
Éclairage d'appoint et de lit de braises		✓	•
Panneaux intérieurs	Noir	★	★
	Standard - Noir volcanique	★	★
	Standard - Brun rustique	★	★
	Pierre de taille	★	★
	Chevron	★	★
	Émail noir	★	★
Façades	Noir	★	★
	Nickel brossé	★	★
	Cuivre antique	★	★
Bordures de finition	Façade épurée	★	★
	Finition extérieure	★	★
Éléments décoratifs	Bûches en bois de grève	★	★
	Bûches de bouleau	★	★
	Bûches de chêne	★	★
	Verre concassé en différents coloris	★	★
Ventilateur (avec réglage de la vitesse du ventilateur)		★	★
Trousse de conversion au propane		★	★

- Non disponible
- ✓ De série
- ★ En option

TÉLÉCOMMANDES ET THERMOSTATS



Télécommande Proflame I GTMF



Télécommande Proflame II GTMF



Thermostat programmable

FONCTIONNALITÉS	DESCRIPTION	TÉLÉCOMMANDES PROFLAME GTMF	THERMOSTAT PROGRAMMABLE
Marche/arrêt		✓	✓
Sécurité enfants		✓	•
Écran ACL rétro-éclairé		✓	✓
Horloge		•	✓
Affichage de la température	°F / °C	✓	✓
Thermostat	un seul réglage (tous les jours)	✓	✓
	5 jours en semaine et 2 jours la fin de semaine	•	✓
Thermostat Smart*		✓	•
Réglage de la flamme	(6 niveaux)	✓	•
Commande du ventilateur**	(6 niveaux)	✓	•
Éclairage d'appoint (marche/arrêt)***		✓	•

* Thermostat Smart - Plus qu'un thermostat tout simple qui allume ou éteint votre foyer, la fonction Smart Control vous permet de déterminer la température ambiante souhaitée et ajuste progressivement l'intensité de la flamme et de la chaleur, gardant l'ambiance de votre feu tout en réduisant le niveau de chaleur. Cette option peut être désactivée à tout moment.

** Pour les modèles équipés d'un ventilateur.

*** Pour les modèles munis de l'éclairage d'appoint en option.

OPTIONS D'ACCESSOIRES

APERÇU DES ACCESSOIRES		B41XTCE	B36XTCE	P90E	P36/ P36D	P36E	P33CE	P33E	P33
Façade épurée		✓	✓	•	•	•	✓	•	•
Façades	Vignette	Noir	•	•	★	★	•	★	★
		Chrome noir	•	•	•	★	★	•	★
		Platine	•	•	•	★	★	•	★
		Crépuscule toscan	•	•	•	★	★	•	★
		Crépuscule toscan	•	•	•	★	★	•	★
	Porte décorative Vignette	Noir	•	•	•	★	★	•	★
		Chrome noir	•	•	•	★	★	•	★
Crépuscule toscan		•	•	•	★	★	•	★	
Bordure de finition Vignette		•	•	•	★	★	•	★	
Contours	Métal	Noir	•	•	•	•	★	•	•
		Acier inoxydable	•	•	•	•	•	★	•
		Bronze flamboyant	•	•	•	•	•	★	•
	Verre	Noir pur	•	•	•	•	•	★	•
		Chocolat	•	•	•	•	•	★	•
Contours Excalibur en forme d'arche	Contour	•	•	★	•	•	•	•	
	Porte décorative	•	•	★	•	•	•	•	
Style classique	Grilles d'aération	•	•	•	★	★	•	★	
	Panneaux affleurants	•	•	•	•	•	•	•	
	Bordure de finition	•	•	•	★	★	•	★	
Panneaux intérieurs	Briques	Standard - Brun rustique	★	★	★	★	★	★	★
		Standard - Rouge ancien	★	★	★	★	★	★	★
		Standard - Charbon de bois	★	•	•	•	•	•	•
		Chevron - Brun rustique	•	•	★	★	★	★	★
		Pierre de taille	★	★	•	•	•	•	•
		Pierre en saillie	•	•	•	•	•	•	•
	Réfléchissants	Émail noir	★	★	•	★	★	★	★
Écran de sécurité (inclus avec l'appareil ou la façade)		✓	✓	✓	✓	✓	✓	✓	
Ensemble de braises améliorées		★	★	★	★	★	★	★	
Ventilateur (avec réglage de la vitesse du ventilateur)		★	★	✓	★	★	★	★	
Télécommandes	Thermostat programmable	★	★	★	★	★	★	★	
	Proflame GTMF	✓	✓	✓	✓	✓	✓	✓	
	Proflame GTMFS	•	•	•	•	•	•	•	
Ventilation	Évacuation directe Direct Vent	✓	✓	✓	✓	✓	✓	✓	
	Système d'évacuation AstroCap®	★	★	★	★	★	★	★	
	Système de conduits à air pulsé Heat Wave™	•	•	★	★	★	★	★	
Trousse de conversion au propane		•	★	★	★	★	★	★	

• Non disponible

✓ De série

★ En option

CARACTÉRISTIQUES DE LA GAMME GRANDVIEW

OPTIONS D'INSTALLATION (MODÈLES G800EC, G800C, G600EC ET G600C)

Installation d'une finition non combustible

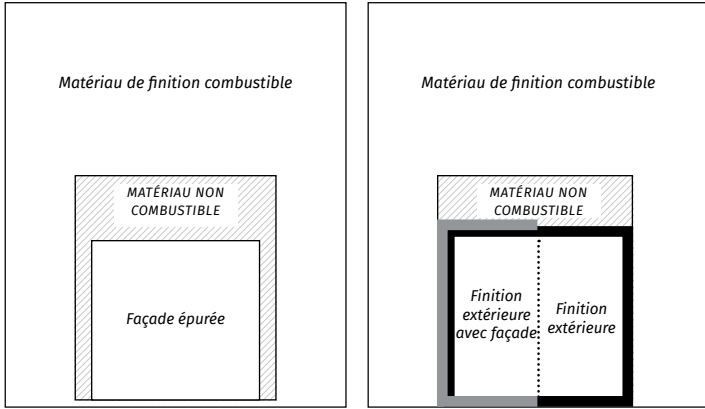

Installation d'une finition combustible avec le système Cool Wall

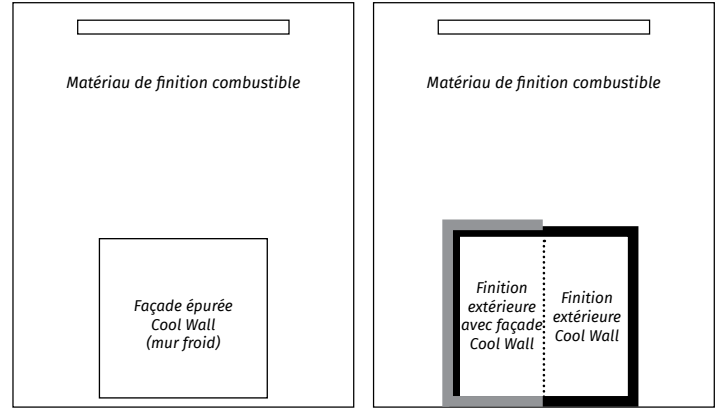

DIMENSIONS - MODÈLES G800EC ET G800C

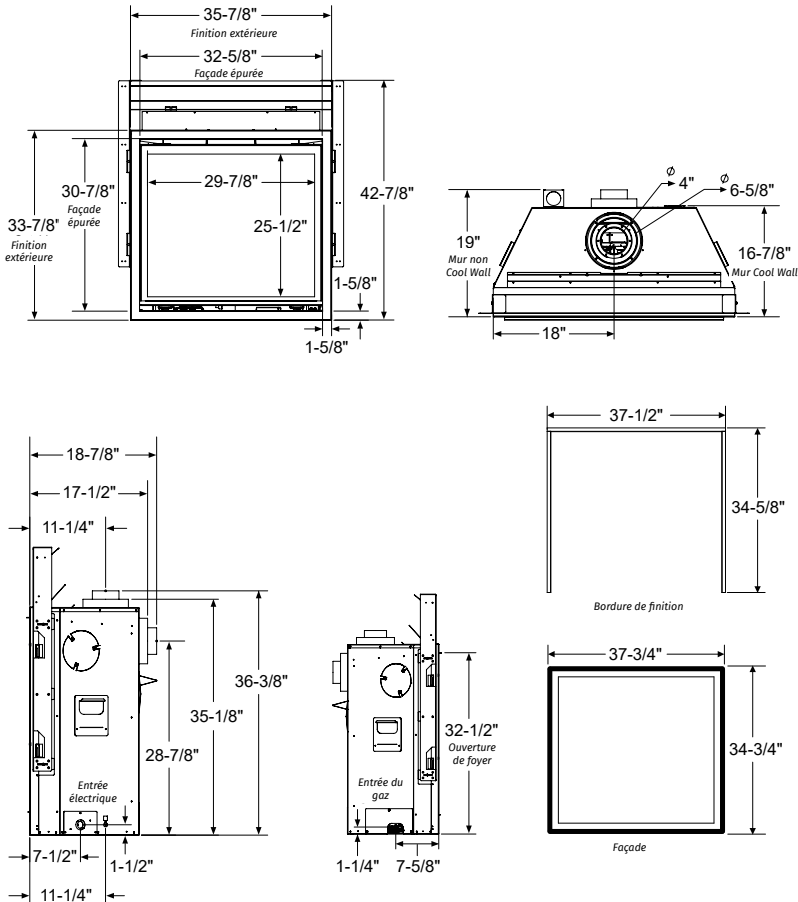

REMARQUE: Pour obtenir les détails les plus récents sur l'installation et les dégagements, veuillez toujours vous référer au manuel.

ENCADREMENT - MODÈLES G800EC ET G800C

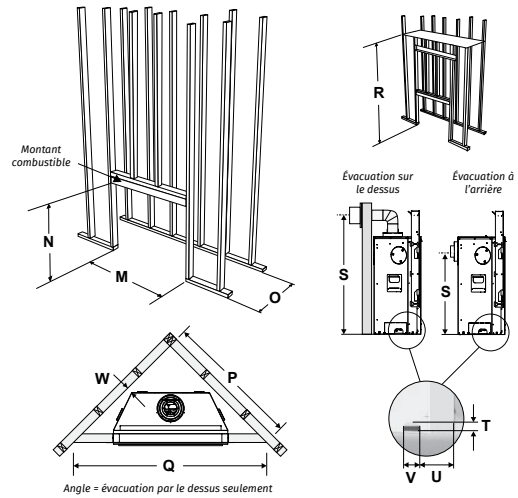

IMPORTANT: Les installations en angle sont ventilées par le haut uniquement - la ventilation arrière ne peut pas être utilisée.

STRUCTURE D'ENCADREMENT	COOL WALL	FAÇADE ÉPURÉE	FINITION EXTÉRIEURE
M Largeur de l'encadrement	36-1/2 po	37-1/2 po	36-1/2 po
N* Hauteur de l'encadrement	43 po	43 po	43 po
O Profondeur de l'encadrement	16-7/8 po	19-1/4 po**	19-1/4 po**
P Largeur du mur de parement d'angle	42-1/2 po	61-1/4 po**	46-1/2 po**
Q Largeur du mur de parement d'angle	60 po	86-5/8 po	65-3/4 po
R Encinte du plafond de l'enchâssure	80 po	62 po	62 po
S Hauteur de l'axe central de l'évacuation à l'arrière	29 po	29 po	29 po
S Hauteur de l'axe central de l'évacuation sur le dessus	44 po	44 po	44 po
T Hauteur du raccordement de gaz	1-1/2 po	1-1/2 po	1-1/2 po
U Encastrement du raccordement de gaz	6-3/8 po	6-3/8 po	6-3/8 po
V Largeur du raccordement de gaz	3 po	3 po	3 po
W Dégagement jusqu'au coin de l'appareil	2-3/4 po	2-3/4 po	2-3/4 po
Matériau non combustible requis au-dessus de l'appareil	--	11-1/2 po	10 po

* Important : La hauteur de l'encadrement doit prendre en compte la hauteur du socle. Dimension N = N + épaisseur du socle une fois installé.

** Évacuation sur le dessus seulement.

CARACTÉRISTIQUES DE LA GAMME GRANDVIEW

DIMENSIONS - MODÈLES G600EC ET G600C

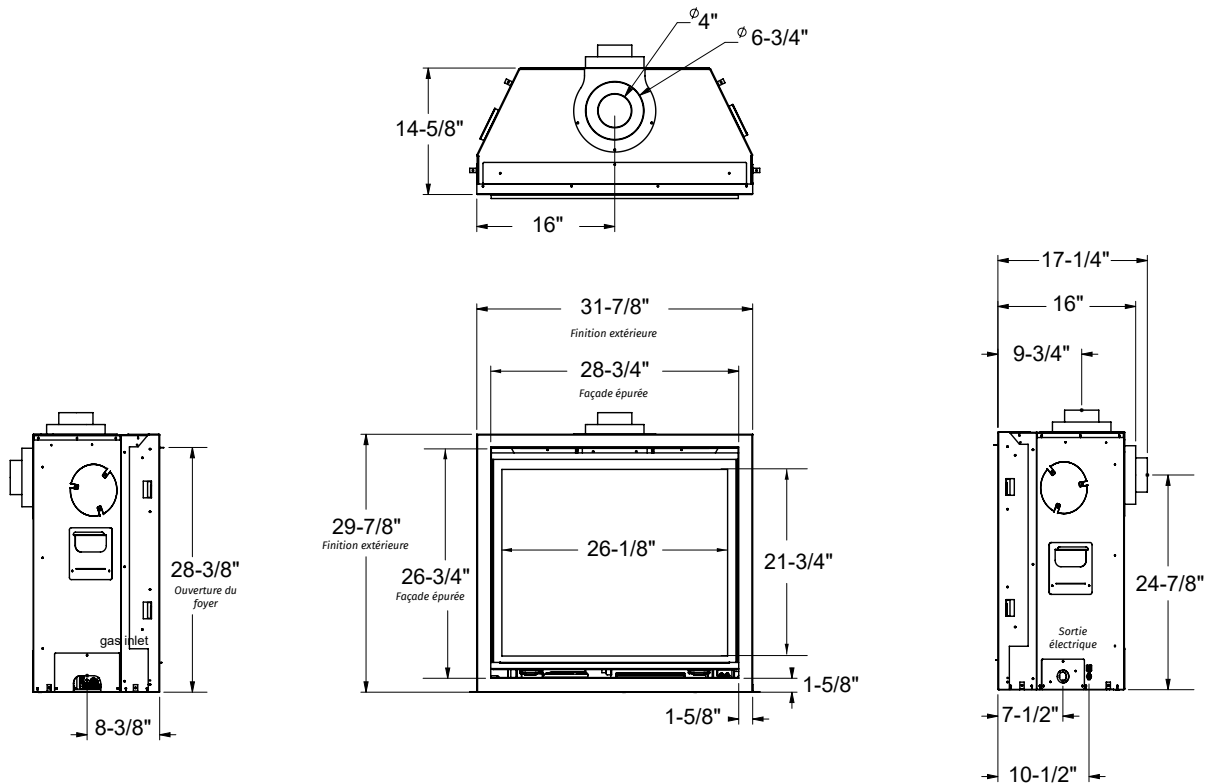

REMARQUE : Pour obtenir les détails les plus récents sur l'installation et les dégagements, veuillez toujours vous référer au manuel.

ENCADREMENT - MODÈLES G600EC ET G600C

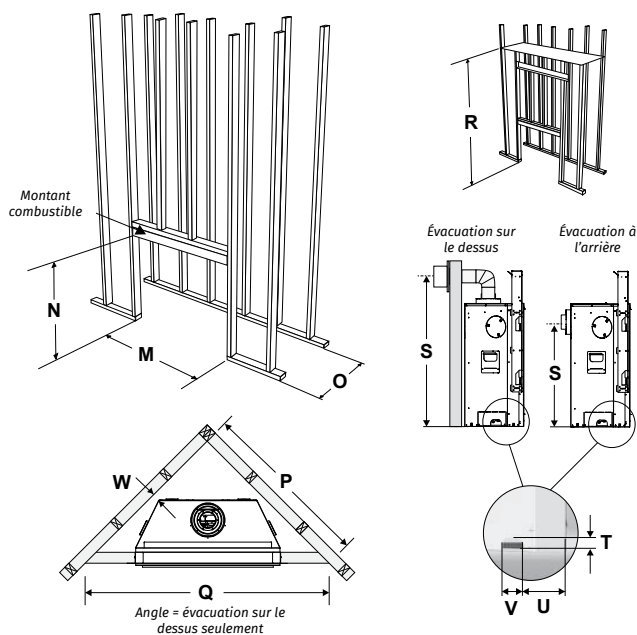

STRUCTURE D'ENCADREMENT	COOL WALL	FAÇADE ÉPURÉE	FINITION EXTÉRIEURE
M Largeur de l'encadrement	33 po	33-1/2 po	33-1/2 po
N* Hauteur de l'encadrement	40 po	40 po	40 po
O Profondeur de l'encadrement	15 po	16-3/4 po	16-3/4 po
P Largeur du mur de parement d'angle	37-1/4 po	40 po**	40 po**
Q Largeur du mur de parement d'angle	52-1/2 po	57 po**	57 po**
R Enceinte du plafond de l'enchâssure	74-1/2 po	43-1/2 po	43-1/2 po
R Hauteur de l'axe central de l'évacuation à l'arrière	74-1/2 po	72 po	72 po
S Hauteur de l'axe central de l'évacuation sur le dessus	24-7/8 po	24-7/8 po	24-7/8 po
S Hauteur du raccordement de gaz	40 po	40 po	40 po
T Raccordement de gaz	1-7/8 po	1-7/8 po	1-7/8 po
U Largeur du raccordement de gaz	8-3/8 po	8-3/8 po	8-3/8 po
V Dégagement jusqu'au coin de l'appareil	3-1/2 po	3-1/2 po	3-1/2 po
W Matériau non combustible requis au-dessus de l'appareil	1/2 po	2 po	2 po
Matériau non combustible requis au-dessus de l'appareil	no	yes	yes

* Important : La hauteur de l'encadrement doit prendre en compte la hauteur du socle.
Dimension N = N + épaisseur du socle une fois installé.

** Évacuation sur le dessus seulement.

CARACTÉRISTIQUES

CARACTÉRISTIQUES - PROPANE		PUISSANCE (EN BTU)	RÉDUCTIBLE À (EN BTU)	RENDEMENT (RÉGIME CONTINU)	COTE D'EFFICACITÉ ENERGUIDE (AU CANADA SEULEMENT)
Bellavista	B41XTCE	37 500	29 500	72,63 %	68,35 %
	B36XTCE	31 000	25 000	71,08 %	65,90 %
Panorama	P36D	30 000	15 000	71,26 %	63,89 %
	P36	30 000	15 000	70,55 %	62,36 %
	P36E	28 500	22 000	74,40 %	67,44 %
	P33	18 000	14 500	74,06 %	67,92 %
	P33E	19 500	15 500	73,82 %	69,44 %
	P33CE	19 500	15 500	73,82 %	69,44 %
Excalibur	P90E	31 500	25 500	76,86 %	72,79 %

EXCALIBUR P90E

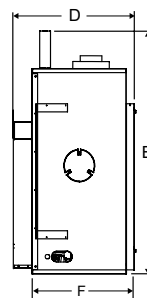
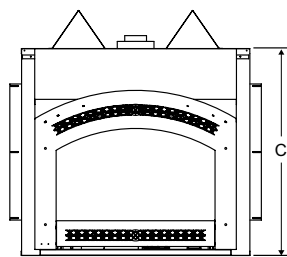
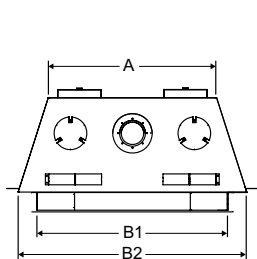

	P90E
A	31 po
B1	35-1/8 po
B2	42 po
C	38 po
D*	22-1/2 po
E	45 po
F	19-1/8 po

* Sans la façade

Pour l'installation, la structure d'encadrement et les dégagements, veuillez consulter le manuel spécifique à chaque modèle sur notre site www.regency-fire.com

Remarque : Toutes les caractéristiques des produits peuvent faire l'objet de modifications sans préavis. Avant de procéder à l'installation, veuillez vous reporter au manuel du produit concerné pour obtenir des renseignements complets et à jour.

CARACTÉRISTIQUES

FOYERS À ÉVACUATION DIRECTE PANORAMA

P36D
P36E
P36

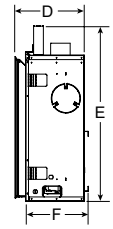
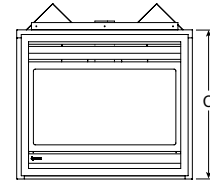
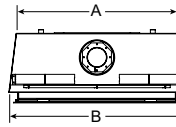

P33
P33E

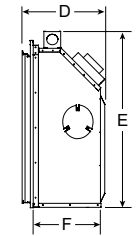
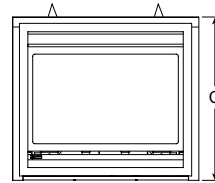
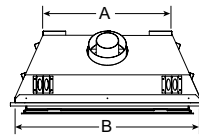

P33CE

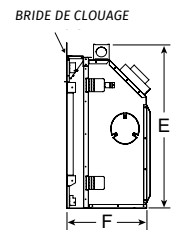
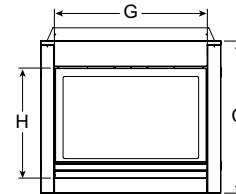
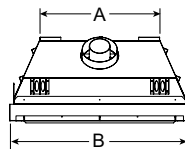

	P36D	P36E/ P36	P33E/P33	P33CE
A	33-1/16 po	33-1/8 po	23 po	23 po
B	36-1/16 po	36-1/16 po	33 po	34-9/16
C	30-1/2 po	14-3/4 po	14-1/2 po	29-1/4 po
D*	19-1/8 po	15 po	14-3/4 po	--
E	36 po	36 po	31-1/2 po	31-3/4 po
F	17-1/8 po	12-3/4 po	12-3/4 po	16 po
G	--	--	--	29-7/16 po
H	--	--	--	21-3/8 po

* Façade Vignette incluse

Voir le manuel pour les dimensions de la bordure de finition Vignette

FOYERS À ÉVACUATION DIRECTE BELLAVISTA

B41XTCE/
B36XTCE

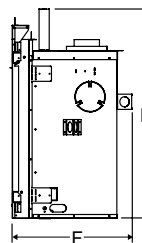
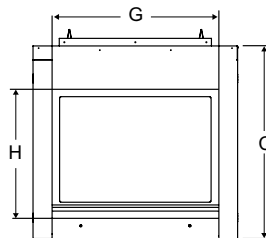
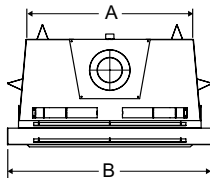

	B41XTCE	B36XTCE
A	38-3/8 po	33-1/16 po
B	46-11/16 po	40-5/8 po
C	44-1/4 po	38-1/16 po
D*	--	--
E	49-1/2 po	41-5/16
F	26-3/16 po	23-5/8 po
G	38-7/16	32-7/8 po
H	29-1/8 po	25-5/8 po

* Façade Vignette incluse

Pour l'installation, la structure d'encadrement et les dégagements, veuillez consulter le manuel spécifique à chaque modèle sur notre site www.regency-fire.com

Remarque : Toutes les caractéristiques des produits peuvent faire l'objet de modifications sans préavis. Avant de procéder à l'installation, veuillez vous reporter au manuel du produit concerné pour obtenir des renseignements complets et à jour.

CARACTÉRISTIQUES

P36/P36E/P36D

INSTALLATION	MODÈLES	A	B	C	D*	E	F	G	H	I	J
Encadrement avec façade Vignette Finition échelonnée	P36/P36E	36-1/4 po	40-3/4 po	12-3/4 po	46 po	42-7/16 po	33-1/4 po	36-1/4 po	60 po	7-1/4 po	12-3/4 po
	P36D	36-1/4 po	40-3/4 po	17-3/8 po	46 po	48 po	33-1/4 po	36-1/4 po	68 po	11-1/4 po	17-1/8 po
Encadrement avec façade Vignette et bordure de finition affleurante	P36/P36E	38 po	41-5/8 po	14-3/4 po	46 po	43-11/16 po	33-1/4 po	38 po	61-13/16 po	9-1/4 po	14-3/4 po
	P36D	38 po	41-5/8 po	19-3/8 po	46 po	50-9/16 po	33-1/4 po	38 po	71-9/16 po	13-1/4 po	-
Encadrement avec grilles d'aération et écran de sécurité	P36/P36E	36-1/4 po	36-1/4 po	12-3/4 po	46 po	42-7/16 po	33-1/4 po	36-1/4 po	60 po	7-1/4 po	12-3/4 po
	P36D	36-1/4 po	37-1/4 po	17-3/8 po	46 po	48 po	33-1/4 po	36-1/4 po	68 po	11-1/4 po	17-1/8 po

* La distance 'D' est la hauteur minimale par rapport aux matériaux combustibles incluant le dégagement minimal de 2 po vers le haut par rapport à l'évacuation horizontale.

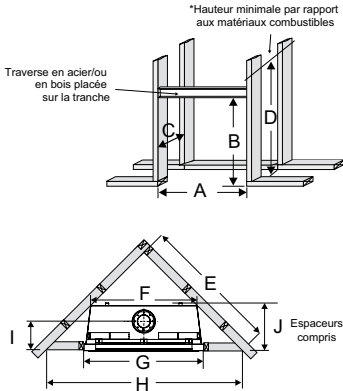

P90E

INSTALLATION	MODÈLE	A	B	C	D	E	F	G	H	I	J
Encadrement et finition	P90E	46-1/2 po	45-1/4 po 46-3/8 po*	21-1/2 po	53-3/4 po	51-1/8 po	31 po	46-1/2 po	72-1/4 po	13-11/16 po	19-1/4 po

* Si l'appareil est surélevé de 1-1/8 po à l'aide des espaceurs situés au niveau du socle.

P33/P33E

TERMINAISON VERTICALE OU PENTE VERTICALE AVEC TERMINAISON HORIZONTALE

Façade Vignette et bordure de finition Vignette - Finition affleurante

Pour évacuation rigide & flexible

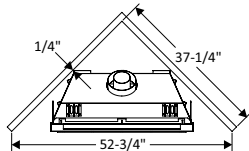
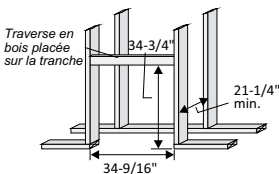

TERMINAISON VERTICALE OU PENTE VERTICALE AVEC TERMINAISON HORIZONTALE

Façade Vignette et bordure de finition Vignette ou écran de sécurité et grilles d'aération

Pour évacuation rigide & flexible

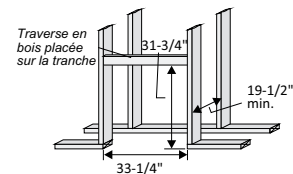

TERMINAISON À L'ARRIÈRE

Façade Vignette et bordure de finition Vignette - Finition affleurante

Pour évacuation rigide

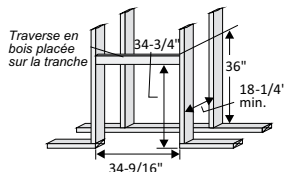

Pour évacuation flexible

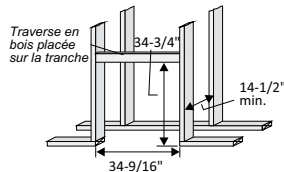

Pour évacuation rigide & flexible

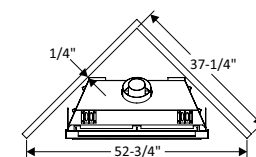

TERMINAISON À L'ARRIÈRE

Façade Vignette et bordure de finition Vignette ou écran de sécurité et grilles d'aération

Pour évacuation rigide

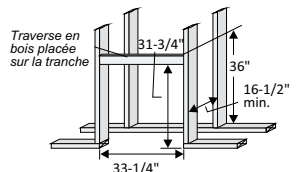

Pour évacuation flexible

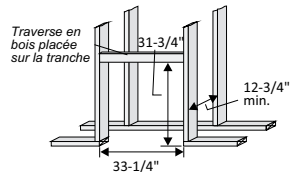

Pour évacuation rigide & flexible

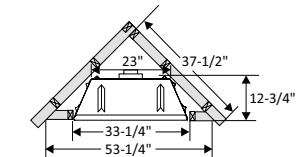

Pour l'installation, la structure d'encadrement et les dégagements, veuillez consulter le manuel spécifique à chaque modèle sur notre site www.regency-fire.com

Remarque : Toutes les caractéristiques des produits peuvent faire l'objet de modifications sans préavis. Avant de procéder à l'installation, veuillez vous reporter au manuel du produit concerné pour obtenir des renseignements complets et à jour.

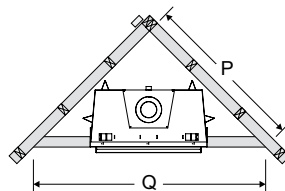
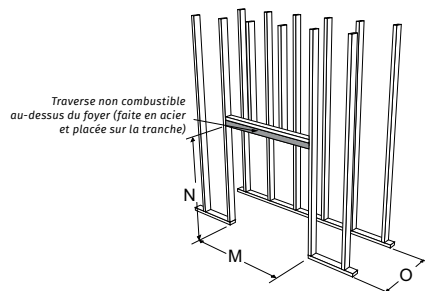

B41XTCE

INSTALLATION	M	N	O (ÉVACUATION ARRIÈRE)	O (ÉVACUATION SUR LE DESSUS)	P	Q
Encadrement	47-1/4 po	49-1/2 po	26-1/2 po	25-7/8 po	65-1/4 po	91-11/16 po

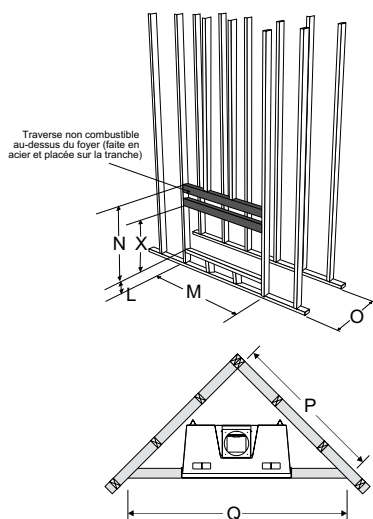

B36XTCE

ENCADREMENT	B36XTCE
L	0 po
M	41-1/4 po
N	46-3/4 po
O (évacuation arrière)	23-7/8 po
O (évacuation sur le dessus)	23-7/8 po
P (évacuation arrière)	57-7/8 po Chapeau AstroCapXL 66-1/8 po autres chapeaux approuvés
P (évacuation sur le dessus)	53-1/4 po
Q (évacuation arrière)	81-1/2 po Chapeau AstroCapXL 93-1/2 po autres chapeaux approuvés
Q (évacuation sur le dessus)	75-1/4 po
X	41 po Montant en acier en option

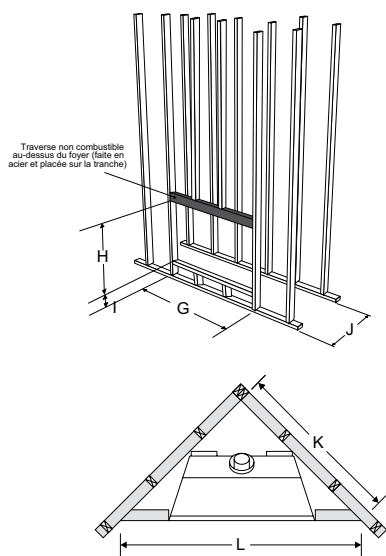

P33CE

ENCADREMENT	MODÈLE PC33E AVEC PANNEAU NON COMBUSTIBLE SEULEMENT	MODÈLE P33CE AVEC CÉRAMIQUE, PIERRES, BRIQUES, ARDOISE, CONTOUR VERONA OU TOUT AUTRE MATÉRIAU DE FINITION NON COMBUSTIBLE
G	35 po	35 po
H	31-3/4 po	31-3/4 po
I	0 po (si un contour n'est pas utilisé)	0 po 3-5/16 po min (avec contour Verona)
J	23-1/4 po Pente verticale 20-1/4 po Conduit rigide 16-1/2 po Gaine flexible	22-3/4 po Pente verticale 19-3/4 po Conduit rigide 16 po Gaine flexible
K	39-1/4 po	38-15/16 po
L	55-1/2 po	54-1/2 po

Pour l'installation, la structure d'encadrement et les dégagements, veuillez consulter le manuel spécifique à chaque modèle sur notre site www.regency-fire.com

Remarque : Toutes les caractéristiques des produits peuvent faire l'objet de modifications sans préavis. Avant de procéder à l'installation, veuillez vous reporter au manuel du produit concerné pour obtenir des renseignements complets et à jour.



regency-fire.com

votre détaillant Regency

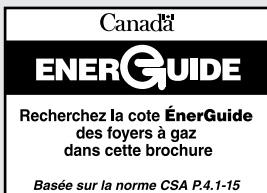

©2021 FPI Fireplace Products International Ltée. Regency®, Panorama®, Excalibur®, Bellavista®, SureFire®, Heat Wave™, Heat Release™, et AstroCap™ sont des marques déposées exclusives de FPI Fireplace Products International Ltée.
Tous droits réservés. Imprimé au Canada (08/21)
Pièce n° 944-935